

Manual de Utilizador

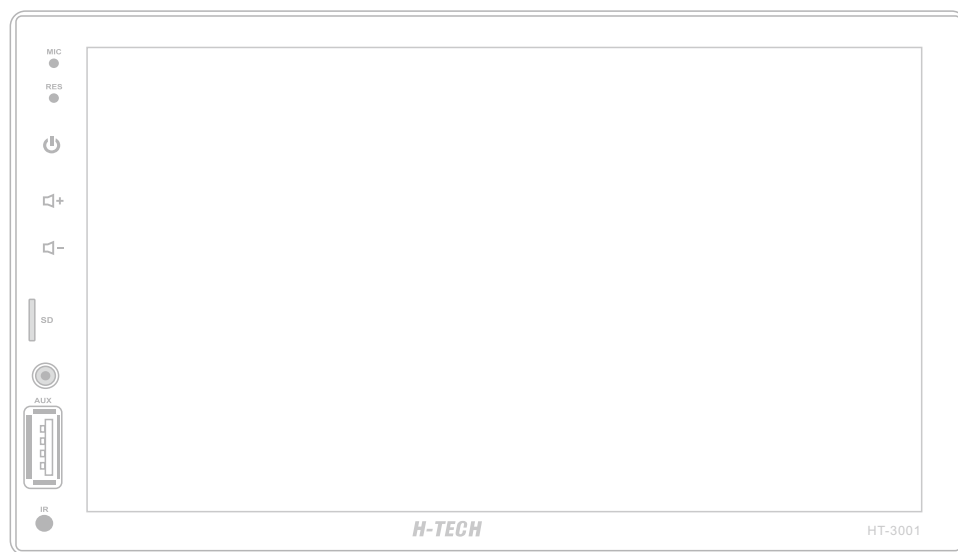

HT-3001

Incorpora produto homologado pela Anatel sob número
15479-20-11538

É importante a leitura do manual de utilizador antes de usar o seu equipamento pela primeira vez.
AVISO! Nunca instalar este equipamento em local cujo visionamento ou utilização possa interferir com as condições de segurança na condução.

AVISO E PRECAUÇÕES IMPORTANTES

Obrigado por usar mais um de nossos produtos. Para operar ou instalar a unidade corretamente, leia atentamente a esse manual de instruções.

A unidade é projetada para operar em 12V. Geralmente veículos de passeio são compatíveis.

Não obstrua as saídas de ar do aparelho, poderá ocasionar danos a unidade, ou até mesmo em casos extremos, provocar um incêndio.

CARACTERÍSTICAS E RECURSOS

- Tela digital Touch Screen 7" com resolução de 1080P;
- Touch Screen;
- Sistema PAL/NTSC/SECAM;
- Troca de cores de iluminação dos botões;
- Conexão USB e Cartão mini SD;
- Conexão Bluetooth para ligações e músicas;
- Formato de vídeos suportados: RM, RMVB, DVD (VOB), VCD (DAT), MP1, MP2, DIVX, AVI, XVID, MP4, MP5, Hp263, FLV, 3GP, SWF, ASF, MJPEG, etc.;
- Espelhamento de celulares **Android** e **IOS** via USB;
- Conectividade com controles de som de volantes (Consulte suporte do veículo);
- Saídas auxiliares para telas sobressalentes;
- Entrada para câmera de estacionamento traseira;
- Rádio com 18 memórias de FM;
- 4 saídas a fio 4x52W, 2 saídas RCA;
- Controle Remoto multi-funções.

INSTALAÇÃO DO APARELHO

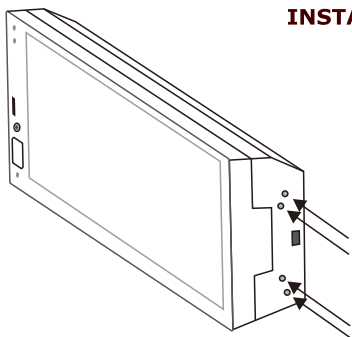

- Instalação varia de acordo com tipo de veículo e peças fornecidas.
- Instalar apenas com parafusos curtos para que não danifique as partes internas da unidade.
- A instalação deve ser feita por um profissional qualificado.
- Utilizar suportes de montagem e parafusos que foram fornecidos no seu veículo. Eles não estão incluídos na unidade.

CONTROLE DE SOM NO VOLANTE

Atenção: Iremos auxiliar a **configuração e ajustes** do controle de som no volante, de modo que o veículo possa conversar com o aparelho **MP5 E-tech®**, porém, a **instalação dos cabos**, assim como **cor de fios** do veículo pretendido, precisa ser realizada corretamente utilizando o conhecimento técnico de um **profissional qualificado** ou o **manual técnico do veículo**. Lembrando que o aparelho é **incompatível** com veículos que possuam o **sistema Rede Can**.

No **Menu de Configurações**, toque no item **Wheel** para **iniciar a configuração**.



Toque na tela sobre a tecla que deseja gravar. Em seguida, mantenha pressionado por 3 segundos o botão correspondente no volante do veículo para gravar a tecla.

Ex.: Pressione "**volume +**" no aparelho, em seguida, segure pressionado por 3 segundos "**volume +**" no volante do veículo.

Dessa forma, estará configurado o primeiro botão do volante. Repita a operação para os botões que desejar.

Toque em "Reset" se desejar apagar e cancelar toda a configuração.

Toque para "OK" para confirmar a operação após realizar todo o procedimento.

FUNCIONAMENTO E OPERAÇÕES BLUETOOTH

No **Menu Principal**, toque no ícone **BT** ou **Bluetooth** para acessar as operações Bluetooth.

Para emparelhar o telefone celular com o MP5 E-Tech® siga os seguintes passos:

- Habilite a função Bluetooth do telefone celular pretendido;
- Ainda no telefone celular, inicie a pesquisa para procurar "novo dispositivo";
- O novo dispositivo deverá ser encontrado pelo telefone celular. Caso seja solicitado, insira o código padrão "0000" ou "8888" no telefone celular;
- O ícone Bluetooth deverá parecer na cor verde indicando que a conexão foi bem sucedida. A partir desse momento, o emparelhamento estará realizado e pronto para uso.

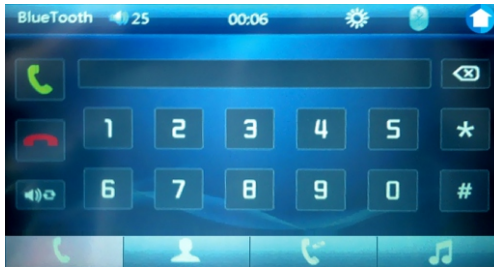

Atender ligação ou discar para a última chamada recebida.

Rejeitar ou desligar uma ligação.

CONHECENDO O APARELHO

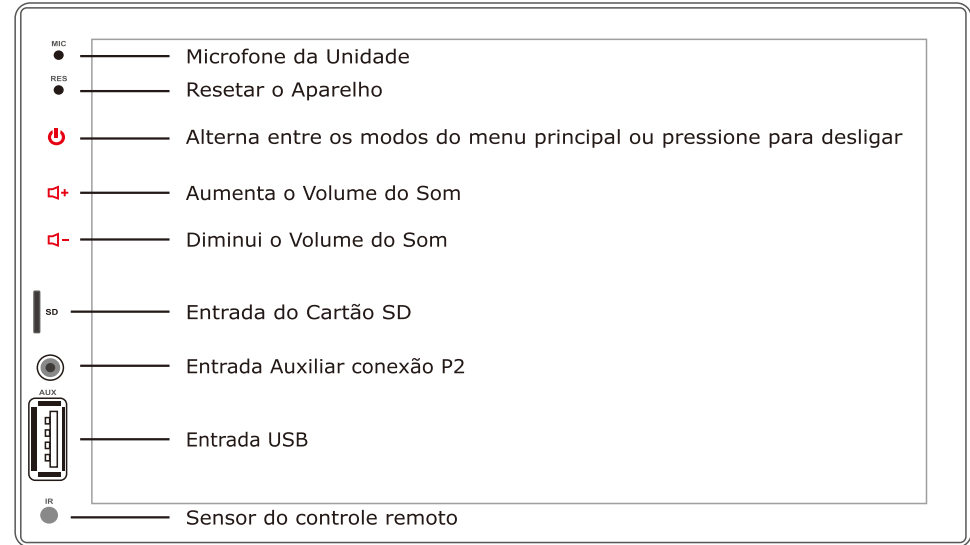

CONTROLE REMOTO



DIAGRAMA DE CONEXÃO



SÍMBOLOS PRINCIPAIS DA UNIDADE

Tanto em modo de configuração, quanto em operação da unidade, será comum a aparição desses símbolos que veremos a seguir. Abaixo, as explicações das funções de cada um deles:

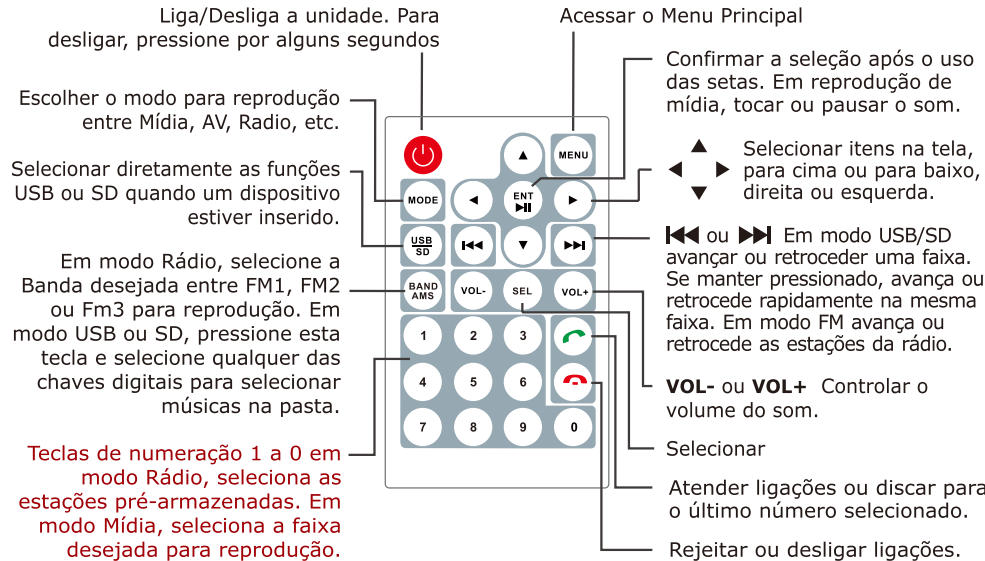
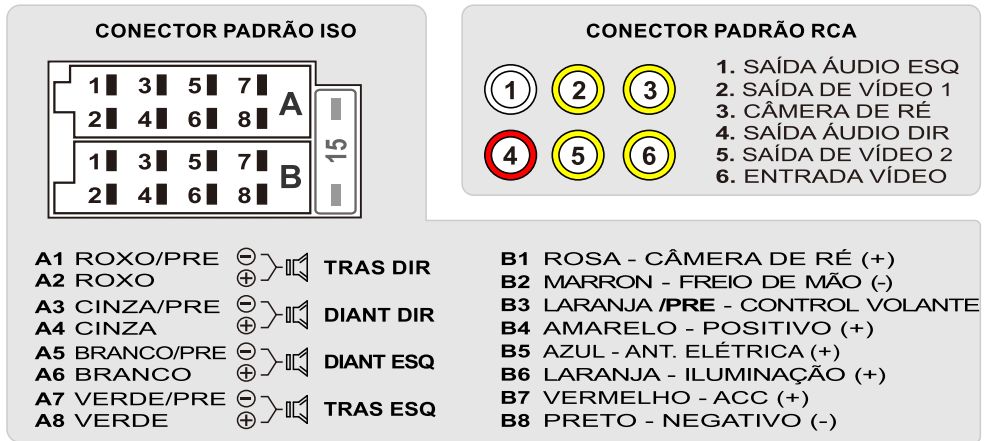
RES / RST	Redefinir as configurações da unidade para inicial de fábrica. Para isso, basta pressionar esse botão com um objeto pontiagudo e fino.
⏻ / POWER	Quando a unidade estiver desligada, pressione para ligá-la. Com a unidade ligada, pressione brevemente para desligar.
M/N / MENU / SRC MODE / MOD / ⬆	Pressione para acessar o Menu Principal da unidade.
VOL / VOL+ / VOL- / VOLUME / +/-	Para botões de controle giratório, gire para ajustar o nível de saída de som. Para controle de teclas, pressione repetidamente ou segure pressionado para ajustar o nível de som.
MUTE / /	Pressione para deixar a unidade em mudo, sem som.
EQ	Pressione para selecionar o modo de equalização predefinido desejado.
LOUD	Pressione para ligar ou desligar a função de ganho de volume (Loud).
AUX	Entrada de áudio e vídeo. Insira um dispositivo externo usando um cabo auxiliar para ouvir som ou assistir vídeos na unidade.
USB	Insira um dispositivo USB neste slot para reprodução de arquivos digitais.
MICRO SD / SD / MINI SD /	Insira um cartão SD nesta porta para reprodução de arquivos digitais.
BT	Pressione ou toque para acessar o modo de operação Bluetooth.
▶ / PLAY	Nos modos USB, Cartão SD e música Bluetooth, pressione para iniciar, pausar ou retomar a reprodução.
BND / BAND	No modo rádio, pressione para selecionar a banda de rádio entre FM1, FM2 ou FM3 para transmissão. Quando a unidade estiver em outro modo de operação, pressione para mudar o modo de operação atual para rádio.

MENU PRINCIPAL

1. Toque para aumentar ou diminuir o **volume** do som da unidade.
2. Exibe a **hora** da unidade.
3. Toque para acessar **ajustes visuais** como brilho, cor e contraste da unidade.
4. Toque para acessar o menu **Bluetooth** a partir do telefone celular conectado.
5. Toque a qualquer momento para acessar o **menu principal** da unidade.

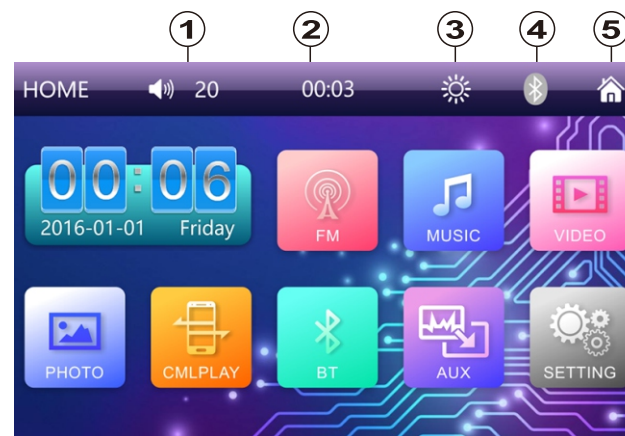

- FM** - Toque para iniciar a operação de **rádio**.
- Music** - Toque para reprodução e operação de **músicas** (quando um dispositivo USB ou SD Card com áudios inclusos estiver inserido).
- Vídeo** - Toque para reprodução e operação de **vídeos** (quando um dispositivo USB ou SD Card com vídeos inclusos estiver inserido).
- Photo** - Toque para reprodução e operação de **fotos** (quando um dispositivo USB ou SD Card com fotos inclusas estiver inserido).
- Explorer** - Toque para acessar listas de pastas ou listas de reprodução a partir de um dispositivo USB ou SD Card inserido.
- Bluetooth** - Toque para funções **Bluetooth** (quando conectado a um telefone celular).
- AV IN** - Toque para acessar a tela de entrada auxiliar de áudio e vídeo (quando um dispositivo externo estiver conectado através do cabo padrão P2 AV).
- Setting** - Toque para **configurações gerais** da unidade.
- Wheel** - Toque para ajustes de **configuração do volante**.
- PhoneLink** - Toque para acessar a tela de **espelhamento** de telefone celular.